

Scheda Tecnica - Technical Sheet

Vicky

400939C 400939C-B
400939D 400939D-B



Proiettore a led per esterno



200W
17000Lm
120°

Dati generali

Product overview

Nome prodotto/Product name	VICKY
Codice prodotto/Product code	400939
Materiale/Housing material	Alluminio
Colore/Colour	Bianco - Nero
Ambiente di utilizzo/Environment	Esterno
Certificazione/Certifications	CE
Lumen/Lumen	17000
Gradi Kelvin/Kelvin degrade (K)	3000K/4000K/6500K
Angolo/Beam angle	120°
Consumo/Power	200W
Tensione/Voltage	220-240V 50/60Hz
Classe sicurezza/Isolation class	I Classe
Classe protezione/Protection degree	IP 65
Classe energetica/Energy label	F
Dimensioni articolo/Carton product	35,8x30,5x3,1 (cm)
Dimensioni scatola singolo/Gift box	36,2x30,9x3,5 (cm)
Dimensioni cartone/Carton dimensions	Updating (cm)
Imballo/Packing	4

Scheda Tecnica - Technical Sheet

Vicky

400939C
400939D

400939C-B
400939D-B



Packaging

Scatolo con stampa
in quadricromia

Giftbox 4 colours

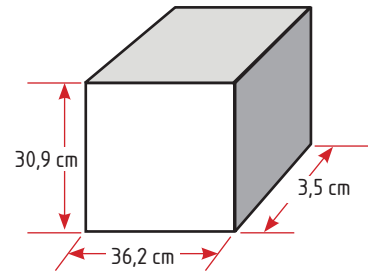

CONFEZIONE SINGOLA
Giftbox

Export carton

Bar code:
Position 4 sides
in the upper left

400939C		8 053329 484053
400939D		8 053329 484077
400939C-B		8 053329 484060
400939D-B		8 053329 484084

Lateral sides
Shipping mark:

P/I NO.:
LOT NO.: 1518-24-22
CTN NO.:
MADE IN P.R.C.
ITEM NO.: 400939C

Central sides
Shipping mark:

VICKY 400939C 185-265V~ 50/60Hz 200W 4000K

QTY:	4	PCS
G.W.:		Kg
N.W.:		Kg
MEAS:		CM

VICKY 400939C

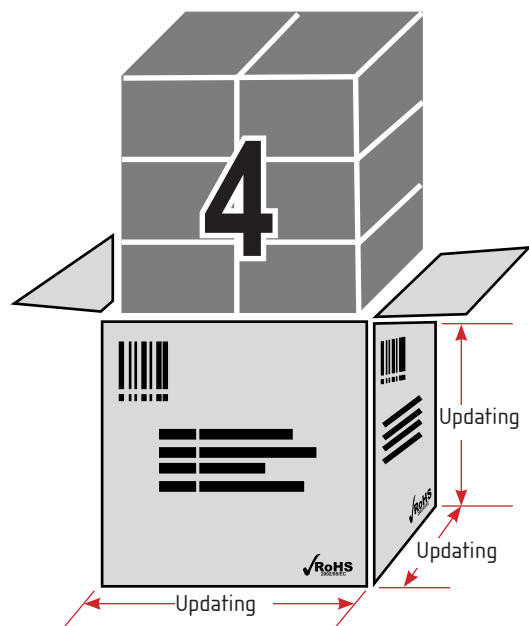

Scheda Tecnica - Technical Sheet

Vicky

400939C 400939C-B
400939D 400939D-B



Dettagli Tecnici

Dimensioni
Dimensions

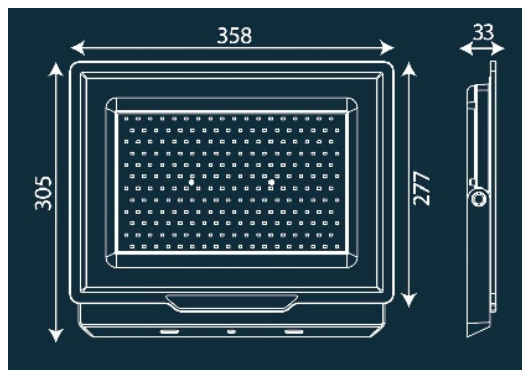

Labels

Targhetta specifiche tecniche
Technical label

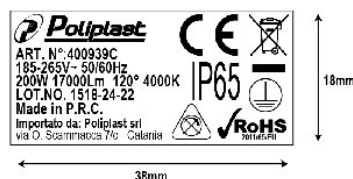
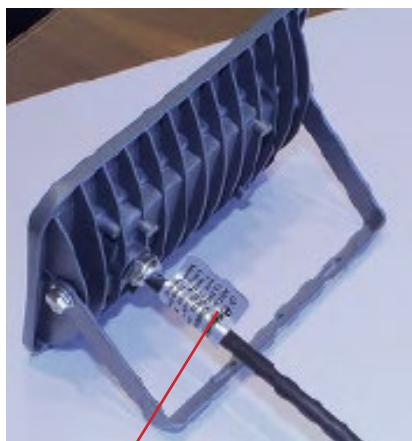

Vicky

400939C
400939D

400939C-B
400939D-B



SCHEMA COLLEGAMENTI

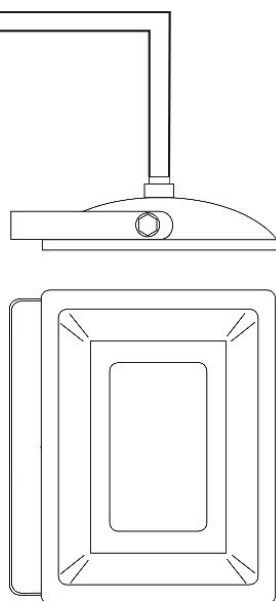

Collegamenti elettrici

Cavo HOSRN-F 3G1,0 mm²

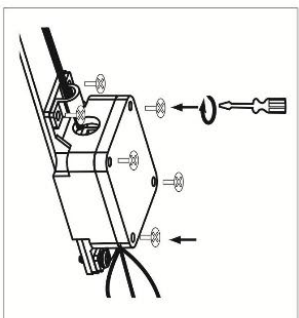
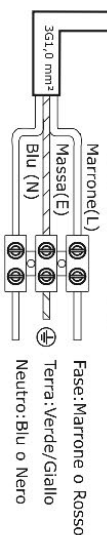

Utilizzare una scatola sigillata per i collegamenti

Poliplast srl
Direzione e
Uffici Amministrativi:

Via Oliveto Scammacca, 7/c Tel. +39 095 7357530 pbx
95127 Catania (Italy)

www.poliplast.it
info@poliplast.it

MANUALE DI ISTRUZIONE



400938
150W



400938B
150W



400939
200W



400939B
200W



MANUALE DI ISTRUZIONE PROIETTORE A LED

Nota: leggere attentamente le istruzioni prima di installare l'articolo.

IMPORTANTE: L'installazione o qualsiasi operazione di manutenzione devono essere eseguite a corrente elettrica disconnessa.

INSTALLAZIONE:

Assicurarsi che la corrente elettrica sia disconnessa.

Rimuovere la staffa di montaggio per segnare il foro nella posizione desiderata.

Praticare un foro della misura adeguata ad un tassello da muro e fissare la staffa.

Utilizzare una scatola stagna per i collegamenti e terminare il cablaggio.

Fissare il proiettore con le viti.

Connettere la corrente elettrica.

AVVERTENZA DI SICUREZZA:

Prima dell'utilizzo leggere attentamente il manuale di istruzioni.

Assicurarsi che il prodotto sia sufficientemente ventilato.

Non coprire l'apparecchio durante l'utilizzo.

Non installare la lampada alla portata di bambini o animali.

Il prodotto non deve essere manipolato al fine di usurare la garanzia.

La Poliplast srl non è responsabile in caso di mancato rispetto delle avvertenze di sicurezza.

L'installazione deve essere effettuata da personale tecnico.

Utilizzare un cavo per uso esterno e non inferiore a H05RN-F 3G1,00 mm², e realizzare i collegamenti tramite scatola stagna.

La lampada non è dimmerabile.

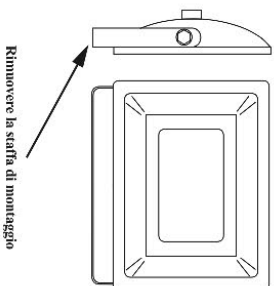

Rimuovere la staffa di montaggio

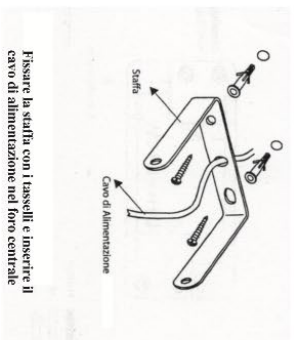

Fissare la staffa con i tasselli e inserire il cavo di alimentazione nel foro centrale

CARATTERISTICHE TECNICHE

Tabella delle caratteristiche tecniche

Articolo	Luce	Colore	Watt	Descrizione
400938C	4000K	Nero	150W	185-265V 50/60Hz - 13000 Lm - 120° IP65 CLASSE I completo di 30 cm di cavo 3x1,00 mm ²
400938C-B	4000K	Bianco	150W	185-265V 50/60Hz - 13000 Lm - 120° IP65 CLASSE I completo di 30 cm di cavo 3x1,00 mm ²
400938D	6500K	Nero	150W	185-265V 50/60Hz - 13000 Lm - 120° IP65 CLASSE I completo di 30 cm di cavo 3x1,00 mm ²
400938D-B	6500K	Bianco	150W	185-265V 50/60Hz - 13000 Lm - 120° IP65 CLASSE I completo di 30 cm di cavo 3x1,00 mm ²
400939C	4000K	Nero	200W	185-265V 50/60Hz - 17000 Lm - 120° IP65 CLASSE I completo di 30 cm di cavo 3x1,00 mm ²
400939C-B	4000K	Bianco	200W	185-265V 50/60Hz - 17000 Lm - 120° IP65 CLASSE I completo di 30 cm di cavo 3x1,00 mm ²
400939D	6500K	Nero	200W	185-265V 50/60Hz - 17000 Lm - 120° IP65 CLASSE I completo di 30 cm di cavo 3x1,00 mm ²
400939D-B	6500K	Bianco	200W	185-265V 50/60Hz - 17000 Lm - 120° IP65 CLASSE I completo di 30 cm di cavo 3x1,00 mm ²

CODICE PRODOTTO	EAN	Questo prodotto contiene una sorgente luminosa di classe efficienza energetica:
400938C	80533294844015	F
400938D	80533294844039	F
400938C-B	80533294844022	F
400938D-B	80533294844046	F
400939C	80533294844053	F
400939D	80533294844077	F
400939C-B	80533294844060	F
400939D-B	80533294844084	F